

軟式野球

責任者 大西 祐真 (雄新中)

1 期 日 令和6年6月11日(火)・12日(水)・13日(木)・17日(月)

2 会 場 A=マドンナスタジアム B=坊っちゃんスタジアム C=北条野球場B D=北条野球場A

3 開 会 式 なし

4 試合開始時刻 9:00

5 組み合わせ

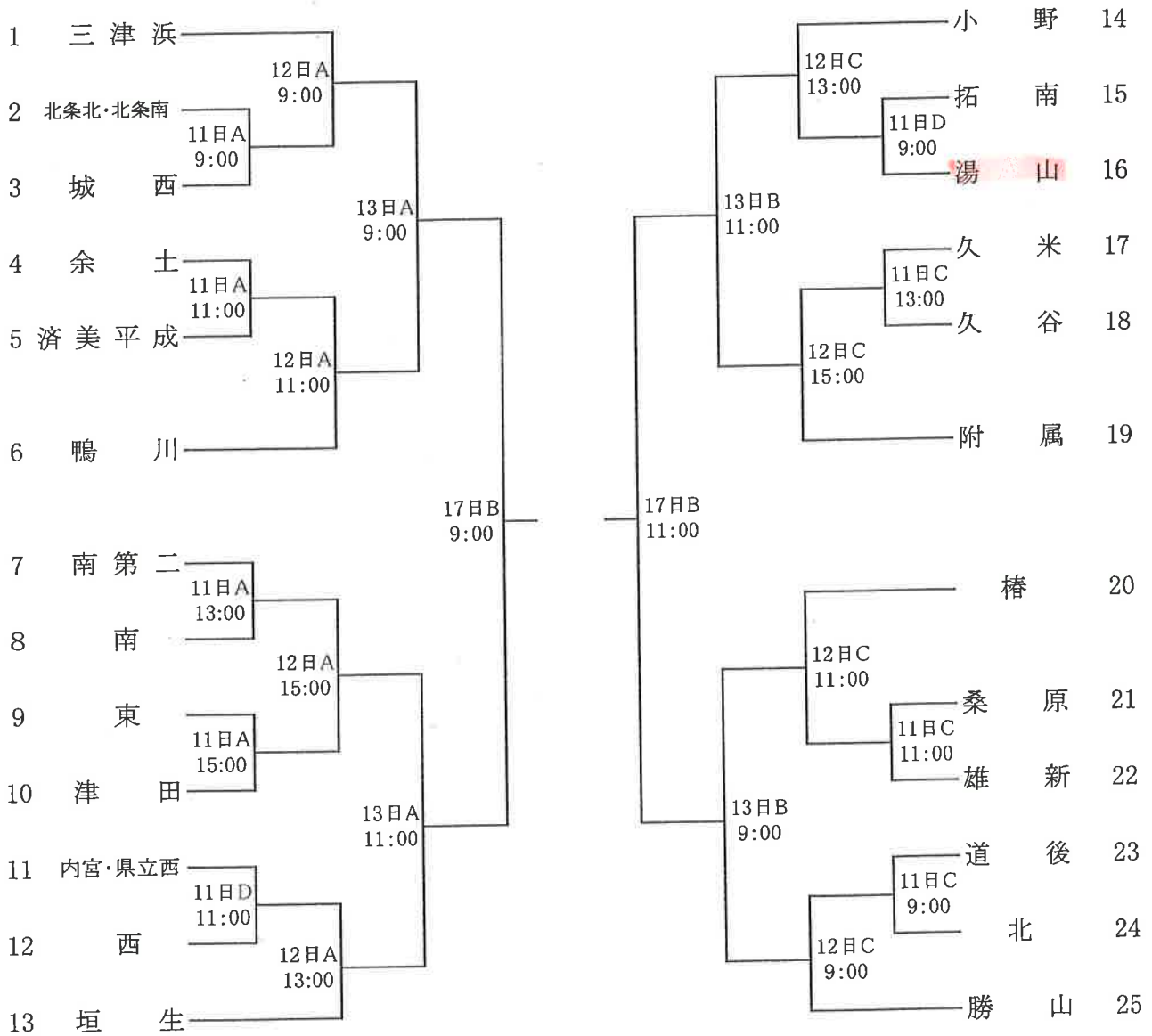

バレーボール

責任者 富永大(北中)

- 1 期 日 令和6年6月11日(火)・12日(水)・13日(木)
- 2 会 場 愛媛県武道館 (男・女)
- 3 開 始 式 9:45
- 4 試合開始時刻 11日 (9:50) 12日・13日 (9:30)
- 5 開 場 時 刻 11日 (9:30) 開館 9:10 12日・13日 (8:30) 開館 8:15
- 6 組み合わせ

男 子

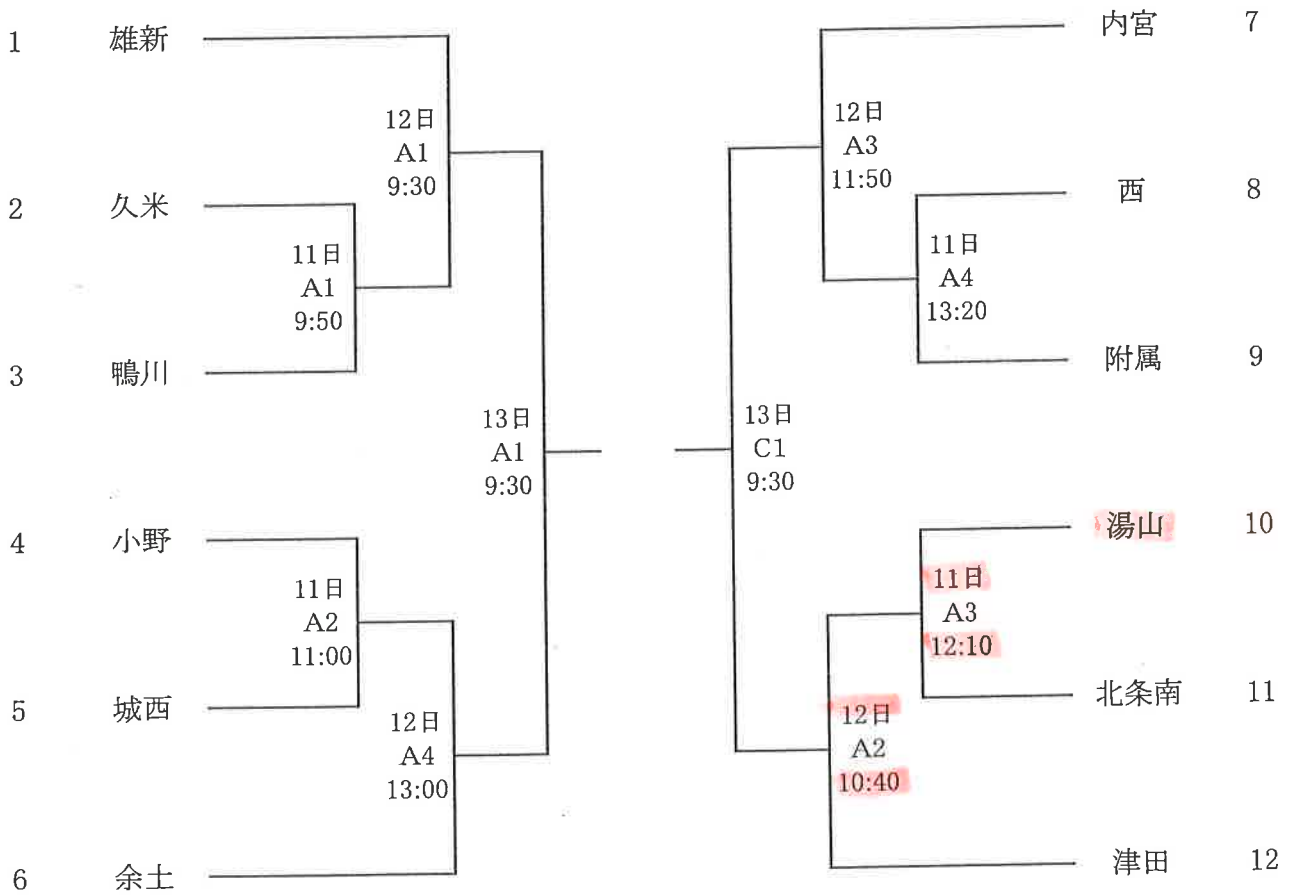

11:50
13日 A3
優勝校順位決定戦

11:50
13日 C3
準優勝校順位決定戦

バレーボール

女子

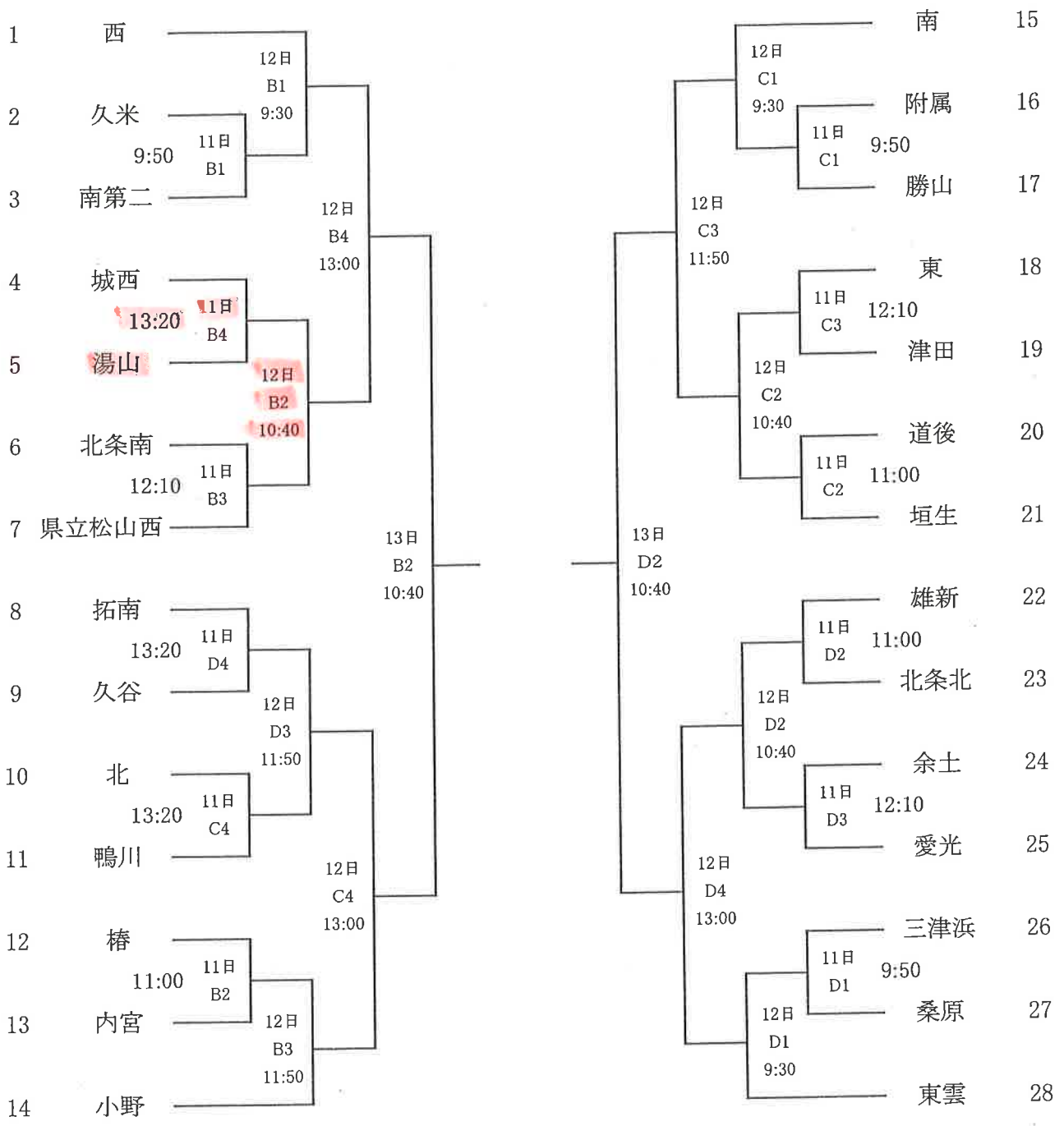

13:00
13日 B4
優勝校順位決定戦

13:00
13日 D4
準優勝校順位決定戦

ソフトテニス

責任者 衛藤 章央 (道後中)

1 期 日 令和6年6月11日(火)・12日(水)・13日(木)

2 会 場 松山中央公園テニスコート

3 試合開始時刻 11日 (団体戦) 9:30 ~
 12日 (個人戦) 9:30 ~ 13日 (個人戦) 10:00 ~

※ 受付 8:15 ~

4 組み合わせ

男子

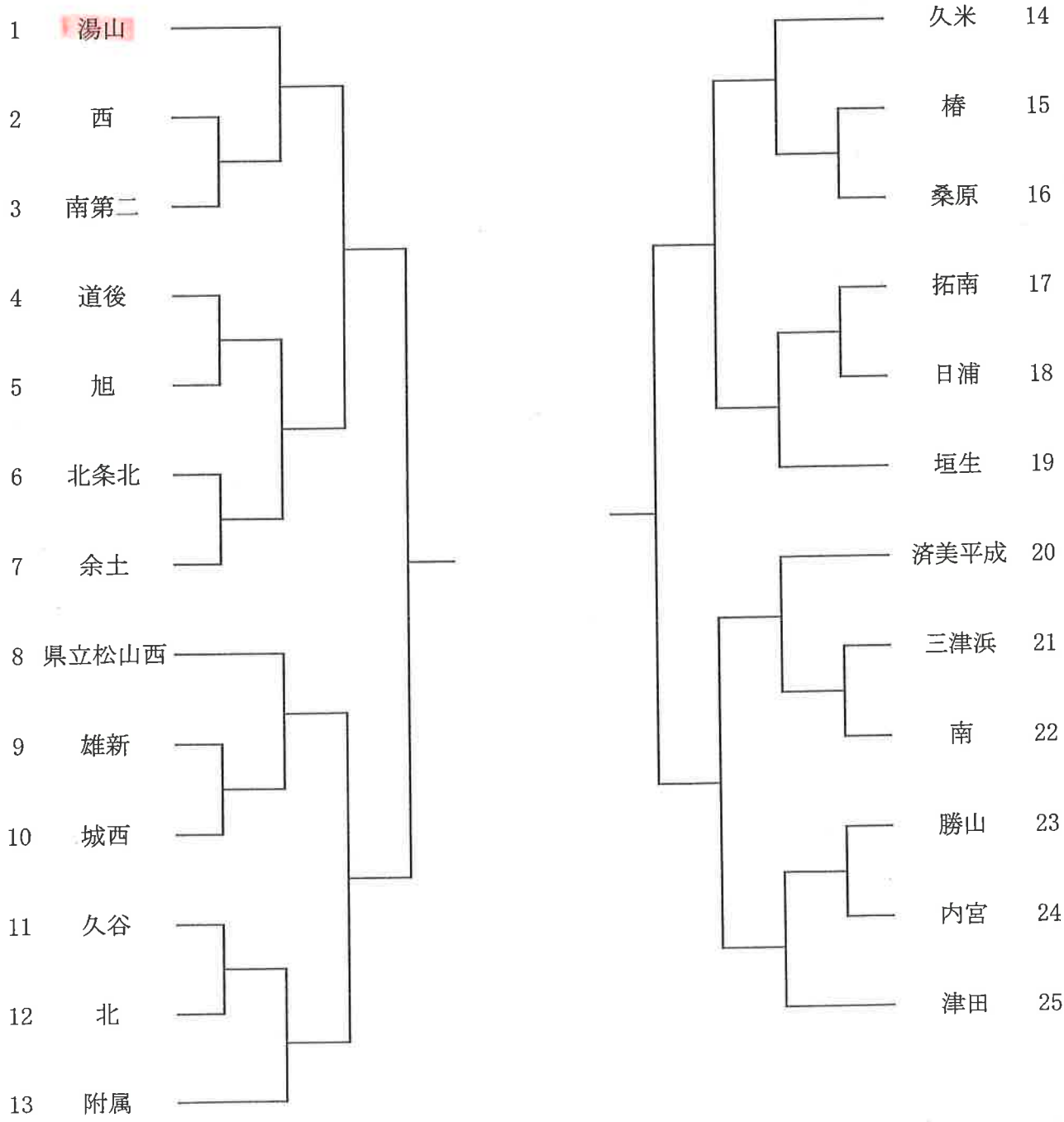

ソフトテニス

女子

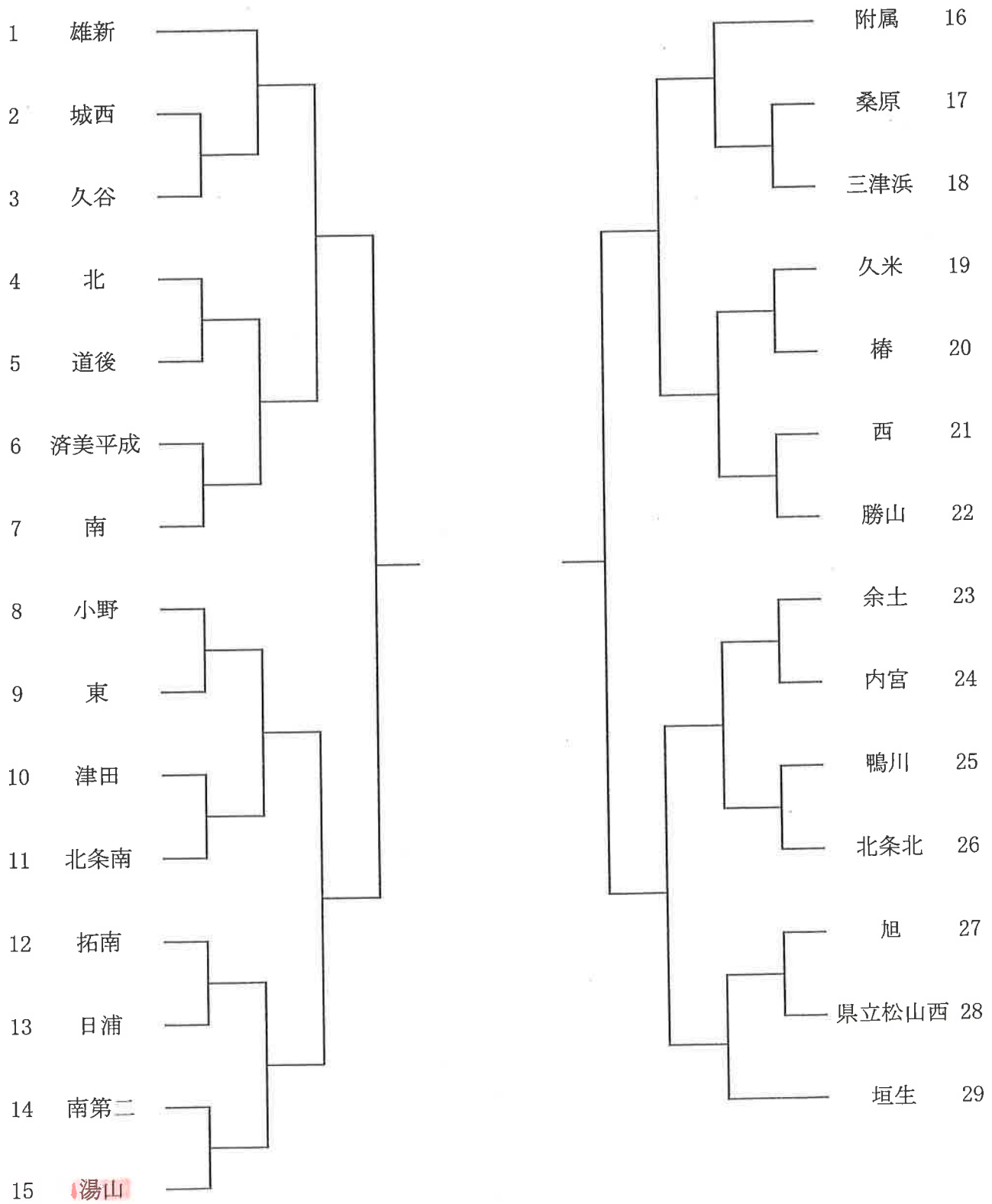

剣道

責任者 小笠原直輝 (松山東雲中)

- 1 期 日 令和6年6月11日(火)
- 2 会 場 愛媛県武道館剣道場
- 3 開 会 式 実施しない
- 4 試合開始時刻 10:00～
- 5 組み合わせ

男子

【Aブロック】〔第1試合場〕

【Bブロック】〔第2試合場〕

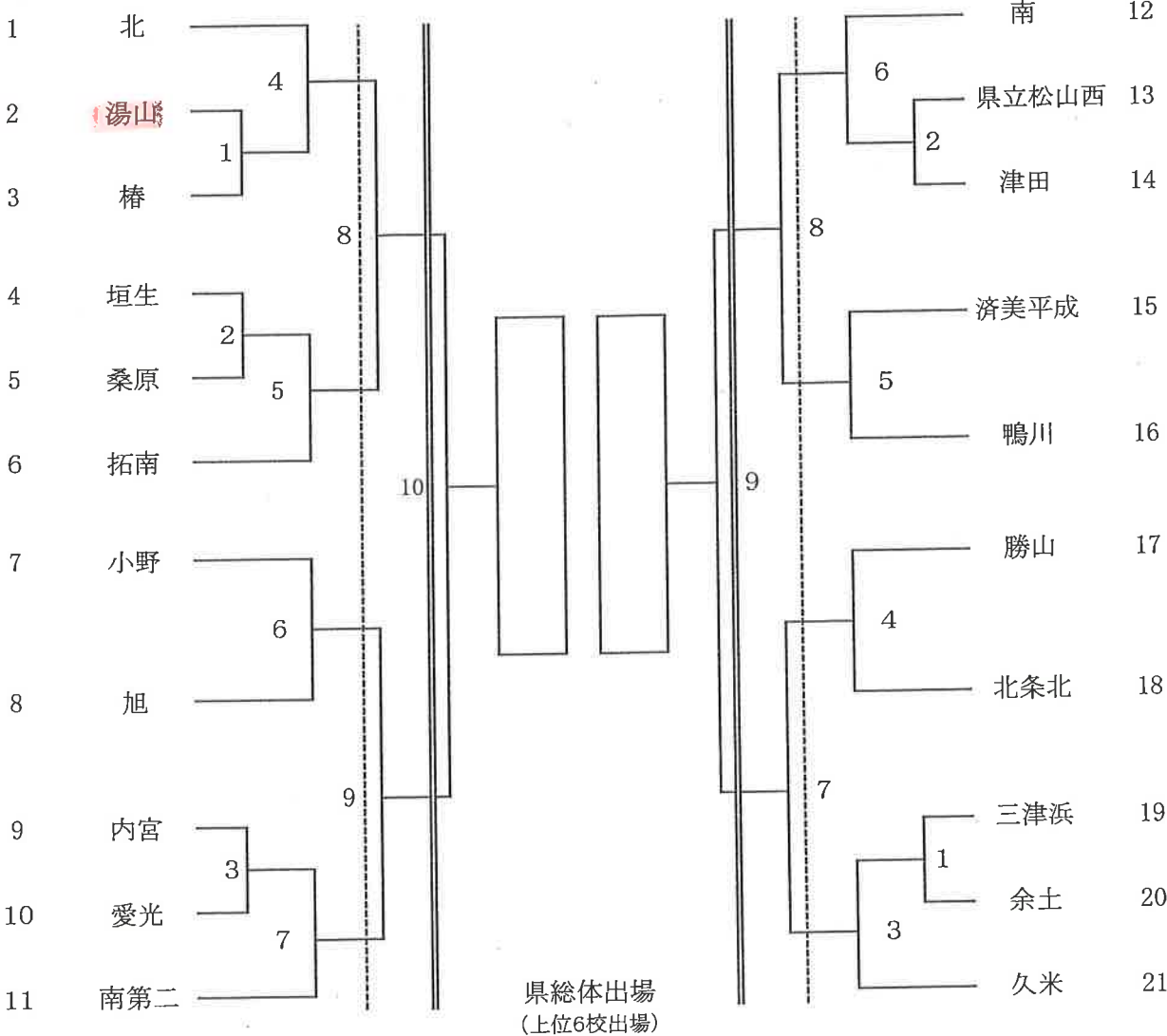

順位決定戦

順位決定戦

県総体出場決定戦

県総体出場決定戦

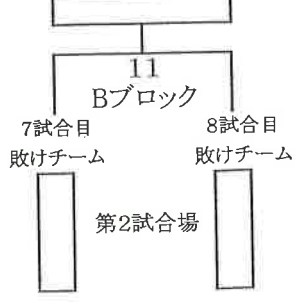
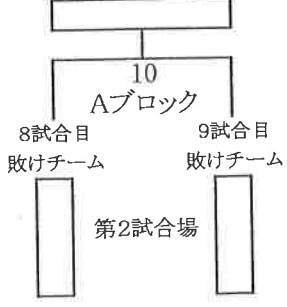
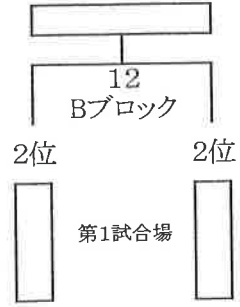
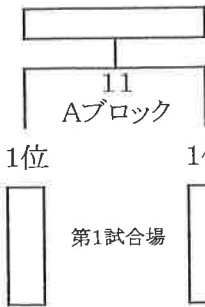

テニ ス

責任者 八 塚 光 (愛光中)

- 1 期 日 令和6年6月11日(火) 団体戦・個人戦(ダブルス)
令和6年6月12日(水) 個人戦(シングルス)
- 2 会 場 愛媛県総合運動公園テニス場
- 3 集 合・受 付 6月11日(火) ~~8:20~~ 団体戦
12:00 個人戦(ダブルス)
6月12日(水) 8:20 個人戦(シングルス)
- 4 監 督 会 議 8:25 [個人戦(ダブルス)については、12:00以降受付完了後]
- 5 試 合 開 始 時 刻 6月11日(火) 8:50
6月12日(水) 8:50
- 6 組 み 合 わ せ

男 子

順位決定戦

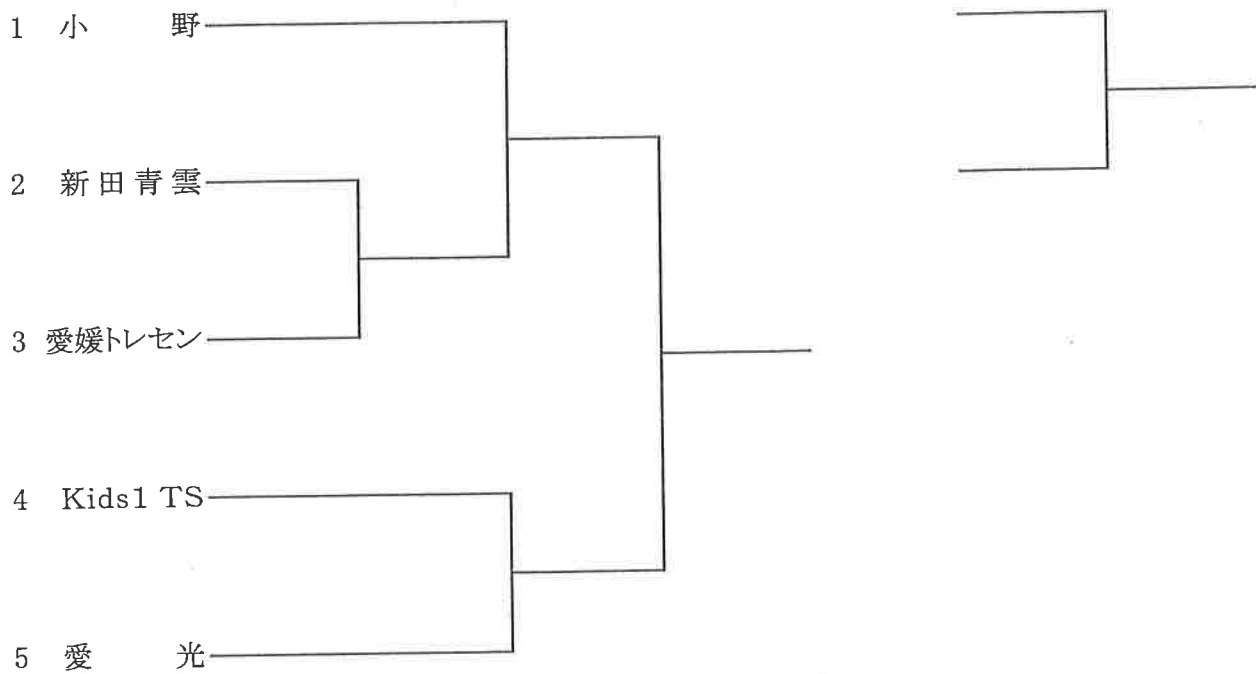

女 子

	1 県立松山西	2 愛媛トレセン	3 愛光
1 県立松山西		③	①
2 愛媛トレセン	③		②
3 愛光	①	②	